

2016



Catálogo de Pinças Descartáveis Ziontech

PINÇAS DESCARTÁVEIS

Sumário

.....	0
1 - Pinça de Biópsia tipo Oval	2
2 - Pinça de Biópsia tipo Oval com Espícula.....	3
3 - Pinça de Biópsia tipo Boca de Jacaré	4
4 - Pinça de Biópsia tipo Boca de Jacaré com Espícula	5
5 - Agulha de Injeção para Esclerose	6
6 - Eletrodo de Coagulação	6
7 - Pinça com Alça de Polipectomia de Corte de Formato Circular	7
8 - Pinça com Alça de Polipectomia de Corte de Formato Hexagonal.....	7
9 - Pinça com Alça do tipo Basket (Cesta)	8
10 - Pinça com Alça do tipo 3 pontas.....	8
11 - Pinça com Cesta de Coleta	8
12 - Pinça de Citologia	9
13 - Pinças com Alças Giratórias	9
14 - Papilotomo.....	11
15 - Esfincterometro.....	12
16 - Escova de Citologia CPRE	12

1 - Pinça de Biópsia tipo Oval

		Pinça de biópsia do tipo oval descartável.	
Código	Especificações	DCB	US\$
ZT -D1810BT	Φ1.8×1000 (mm)	Φ2.0 (mm)	
ZT -D1815BT	Φ1.8×1200 (mm)	Φ2.0 (mm)	
ZT -D1825BT	Φ1.8×1500 (mm)	Φ2.0 (mm)	
ZT -D2415BT	Φ2.4×1600 (mm)	Φ2.8 (mm)	
ZT -D2417BT	Φ2.4×1800 (mm)	Φ2.8 (mm)	
ZT -D2421BT	Φ2.4×2100 (mm)	Φ2.8 (mm)	
ZT -D2423BT	Φ2.4×2300 (mm)	Φ2.8 (mm)	

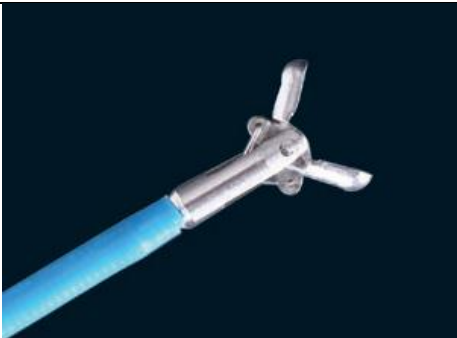
		Pinça de biópsia do tipo oval descartável com proteção em teflon.	
Código	Especificações	DCB	US\$
ZT -D1810BTC	Φ1.8×1000 (mm)	Φ2.0 (mm)	
ZT -D1815BTC	Φ1.8×1200 (mm)	Φ2.0 (mm)	
ZT -D1825BTC	Φ1.8×1500 (mm)	Φ2.0 (mm)	
ZT -D2415BTC	Φ2.4×1600 (mm)	Φ2.8 (mm)	
ZT -D2417BTC	Φ2.4×1800 (mm)	Φ2.8 (mm)	
ZT -D2421BTC	Φ2.4×2100 (mm)	Φ2.8 (mm)	
ZT -D2423BTC	Φ2.4×2300 (mm)	Φ2.8 (mm)	

		Pinça de biópsia do tipo oval descartável com entrada para bisturi com proteção em teflon.	
---	--	--	--

Código	Especificações	DCB	US\$
ZT -D1810DG	Φ1.8×1000 (mm)	Φ2.0 (mm)	
ZT -D1812DG	Φ1.8×1200 (mm)	Φ2.0 (mm)	
ZT -D1815DG	Φ1.8×1500 (mm)	Φ2.0 (mm)	
ZT -D2416DG	Φ2.4×1600 (mm)	Φ2.8 (mm)	
ZT -D2418DG	Φ2.4×1800 (mm)	Φ2.8 (mm)	
ZT -D2421DG	Φ2.4×2100 (mm)	Φ2.8 (mm)	
ZT -D2423DG	Φ2.4×2300 (mm)	Φ2.8 (mm)	

2 - Pinça de Biópsia tipo Oval com Espícula

	Pinça de biópsia do tipo oval descartável com espícula.
--	---

Código	Especificações	DCB	US\$
ZT-D1810BW	Φ1.8×1000 (mm)	Φ2.0 (mm)	
ZT -D1815BW	Φ1.8×1200 (mm)	Φ2.0 (mm)	
ZT -D1825BW	Φ1.8×1500 (mm)	Φ2.0 (mm)	
ZT -D2415BW	Φ2.4×1600 (mm)	Φ2.8 (mm)	
ZT -D2417BW	Φ2.4×1800 (mm)	Φ2.8 (mm)	
ZT -D2421BW	Φ2.4×2100 (mm)	Φ2.8 (mm)	
ZT -D2423BW	Φ2.4×2300 (mm)	Φ2.8 (mm)	

	Pinça de biópsia do tipo oval descartável com espícula com proteção em teflon.
---	--

Código	Especificações	DCB	US\$
ZT-D1810BWC	Φ1.8×1000 (mm)	Φ2.0 (mm)	
ZT -D1815BWC	Φ1.8×1200 (mm)	Φ2.0 (mm)	
ZT -D1825BWC	Φ1.8×1500 (mm)	Φ2.0 (mm)	
ZT -D2415BWC	Φ2.4×1600 (mm)	Φ2.8 (mm)	
ZT -D2417BWC	Φ2.4×1800 (mm)	Φ2.8 (mm)	
ZT -D2421BWC	Φ2.4×2100 (mm)	Φ2.8 (mm)	
ZT -D2423BWC	Φ2.4×2300 (mm)	Φ2.8 (mm)	

3 - Pinça de Biópsia tipo Boca de Jacaré

		<p>Pinça de biópsia do tipo boca de jacaré descartável.</p>	
Código	Especificações	DCB	US\$
ZT-D1810BU	Φ1.8×1000 (mm)	Φ2.0 (mm)	
ZT-D1812BU	Φ1.8×1200 (mm)	Φ2.0 (mm)	
ZT-D1815BU	Φ1.8×1500 (mm)	Φ2.0 (mm)	
ZT-D2416BU	Φ2.4×1600 (mm)	Φ2.8 (mm)	
ZT-D2418BU	Φ2.4×1800 (mm)	Φ2.8 (mm)	
ZT-D2421BU	Φ2.4×2100 (mm)	Φ2.8 (mm)	
ZT-D2423BU	Φ2.4×2300 (mm)	Φ2.8 (mm)	

		<p>Pinça de biópsia do tipo boca de jacaré descartável com proteção em teflon.</p>	
Código	Especificações	DCB	US\$
ZT-D1810BUC	Φ1.8×1000 (mm)	Φ2.0 (mm)	
ZT-D1812BUC	Φ1.8×1200 (mm)	Φ2.0 (mm)	
ZT-D1815BUC	Φ1.8×1500 (mm)	Φ2.0 (mm)	
ZT-D2416BUC	Φ2.4×1600 (mm)	Φ2.8 (mm)	
ZT-D2418BUC	Φ2.4×1800 (mm)	Φ2.8 (mm)	
ZT-D2421BUC	Φ2.4×2100 (mm)	Φ2.8 (mm)	
ZT-D2423BUC	Φ2.4×2300 (mm)	Φ2.8 (mm)	

4 - Pinça de Biópsia tipo Boca de Jacaré com Espícula

		<p>Pinça de biópsia do tipo boca de jacaré descartável com espícula.</p>	
Código	Especificações	DCB	US\$
ZT-D1810BZ	Φ1.8×1000 (mm)	Φ2.0 (mm)	
ZT-D1812BZ	Φ1.8×1200 (mm)	Φ2.0 (mm)	
ZT-D1815BZ	Φ1.8×1500 (mm)	Φ2.0 (mm)	
ZT-D2416BZ	Φ2.4×1600 (mm)	Φ2.8 (mm)	
ZT-D2418BZ	Φ2.4×1800 (mm)	Φ2.8 (mm)	
ZT-D2421BZ	Φ2.4×2100 (mm)	Φ2.8 (mm)	
ZT-D2423BZ	Φ2.4×2300 (mm)	Φ2.8 (mm)	

		<p>Pinça de biópsia do tipo boca de jacaré descartável com espícula com proteção em teflon.</p>	
Código	Especificações	DCB	US\$
ZT-D1810BZC	Φ1.8×1000 (mm)	Φ2.0 (mm)	
ZT-D1812BZC	Φ1.8×1200 (mm)	Φ2.0 (mm)	
ZT-D1815BZC	Φ1.8×1500 (mm)	Φ2.0 (mm)	
ZT-D2416BZC	Φ2.4×1600 (mm)	Φ2.8 (mm)	
ZT-D2418BZC	Φ2.4×1800 (mm)	Φ2.8 (mm)	
ZT-D2421BZC	Φ2.4×2100 (mm)	Φ2.8 (mm)	
ZT-D2423BZC	Φ2.4×2300 (mm)	Φ2.8 (mm)	

5 - Agulha de Injeção para Esclerose

		<p>Agulha de Injeção para esclerose descartável com proteção em teflon.</p>	
Código	Especificações	DCB	US\$
ZT-D1810DZ	Φ1.8×1000 (mm)	Φ2.0 (mm)	
ZT-D1812DZ	Φ1.8×1200 (mm)	Φ2.0 (mm)	
ZT-D1815DZ	Φ1.8×1500 (mm)	Φ2.0 (mm)	
ZT-D2416DZ	Φ2.4×1600 (mm)	Φ2.8 (mm)	
ZT-D2418DZ	Φ2.4×1800 (mm)	Φ2.8 (mm)	
ZT-D2421DZ	Φ2.4×2100 (mm)	Φ2.8 (mm)	
ZT-D2423DZ	Φ2.4×2300 (mm)	Φ2.8 (mm)	

6 - Eletrodo de Coagulação

		<p>Eletrodo de coagulação descartável com proteção em teflon.</p>	
Código	Especificações	DCB	US\$
ZT-D1810DQ	Φ1.8×1000 (mm)	Φ2.0 (mm)	
ZT-D1812DQ	Φ1.8×1200 (mm)	Φ2.0 (mm)	
ZT-D1815DQ	Φ1.8×1500 (mm)	Φ2.0 (mm)	
ZT-D2416DQ	Φ2.4×1600 (mm)	Φ2.8 (mm)	
ZT-D2418DQ	Φ2.4×1800 (mm)	Φ2.8 (mm)	
ZT-D2421DQ	Φ2.4×2100 (mm)	Φ2.8 (mm)	
ZT-D2423DQ	Φ2.4×2300 (mm)	Φ2.8 (mm)	

7 - Pinça com Alça de Polipectomia de Corte de Formato Circular

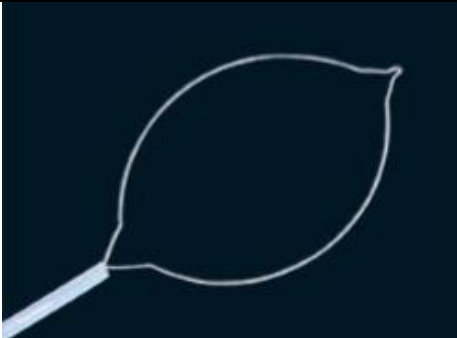
		Pinça com alça de polipectomia de corte de formato circular descartável.		
Código	Especificações	DCB	Diâmetro Alça	US\$
ZT-D1810DT20	Φ1.8×1000 (mm)	Φ2.0 (mm)	20mm	
ZT -D1810DT10	Φ1.8×1000 (mm)	Φ2.0 (mm)	10mm	
ZT -D1816DT20	Φ1.8×1600 (mm)	Φ2.0 (mm)	20mm	
ZT -D1816DT10	Φ1.8×1600 (mm)	Φ2.0 (mm)	10mm	
ZT -D2416DT30	Φ2.4×1600 (mm)	Φ2.8 (mm)	30mm	
ZT -D2416DT20	Φ2.4×1600 (mm)	Φ2.8 (mm)	20mm	
ZT -D2423DT30	Φ2.4×2300 (mm)	Φ2.8 (mm)	30mm	
ZT -D2423DT20	Φ2.4×2300 (mm)	Φ2.8 (mm)	20mm	

8 - Pinça com Alça de Polipectomia de Corte de Formato Hexagonal

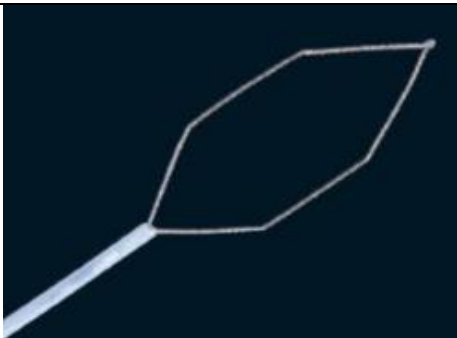
		Pinça com alça de polipectomia de corte de formato hexagonal descartável.		
Código	Especificações	DCB	Diâmetro Alça	US\$
ZT -1810DL20	Φ1.8×1000 (mm)	Φ2.0 (mm)	20mm	
ZT -1810DL10	Φ1.8×1000 (mm)	Φ2.0 (mm)	10mm	
ZT -1816DL20	Φ1.8×1600 (mm)	Φ2.0 (mm)	20mm	
ZT -1816DL10	Φ1.8×1600 (mm)	Φ2.0 (mm)	10mm	
ZT -2416DL30	Φ2.4×1600 (mm)	Φ2.8 (mm)	30mm	
ZT -2416DL20	Φ2.4×1600 (mm)	Φ2.8 (mm)	20mm	
ZT -2423DL30	Φ2.4×2300 (mm)	Φ2.8 (mm)	30mm	
ZT -2423DL20	Φ2.4×2300 (mm)	Φ2.8 (mm)	20mm	

9 - Pinça com Alça do tipo Basket (Cesta)

		Alça do tipo Basket (Cesta) descartável.		
Código	Especificações	DCB	Diâmetro Alça	US\$
ZT-D1807GL015	Φ1.8×700 (mm)	Φ2.0 (mm)	15mm	
ZT-D1810GL020	Φ1.8×1000 (mm)	Φ2.0 (mm)	20mm	
ZT-D1819GL020	Φ1.8×1900 (mm)	Φ2.0 (mm)	20mm	
ZT-D2415GL030	Φ2.4×1500 (mm)	Φ2.8 (mm)	30mm	
ZT-D2419GL020	Φ2.4×1900 (mm)	Φ2.8 (mm)	20mm	
ZT-D2423GL035	Φ2.4×2300 (mm)	Φ2.8 (mm)	35mm	

10 - Pinça com Alça do tipo 3 pontas

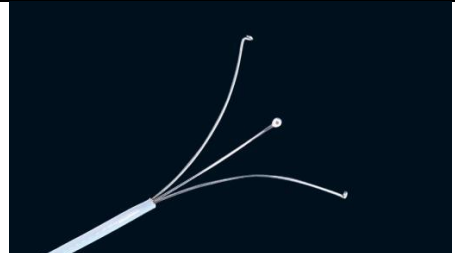
		Alça do tipo Basket (Cesta) descartável.		
Código	Especificações	DCB	US\$	
ZT-D1810GM103	Φ1.8×1000 (mm)	Φ2.0 (mm)		
ZT-D1812GM103	Φ1.8×1200 (mm)	Φ2.0 (mm)		
ZT-D1815GM103	Φ1.8×1500 (mm)	Φ2.0 (mm)		
ZT-D2416GM103	Φ2.4×1600 (mm)	Φ2.8 (mm)		
ZT-D2421GM103	Φ2.4×2100 (mm)	Φ2.8 (mm)		
ZT-D2423CM103	Φ2.4×2300 (mm)	Φ2.8 (mm)		

11 - Pinça com Cesta de Coleta

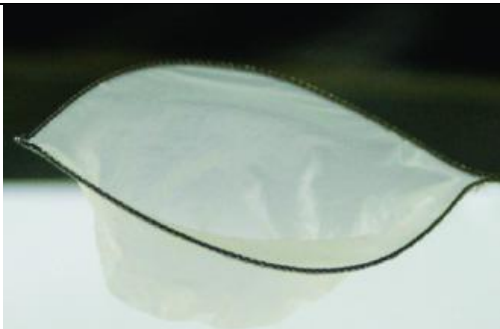
	Pinça com cesta de coleta descartável.
---	--

Código	Especificações	DCB	US\$
ZT -D1810DT	Φ1.8×1000 (mm)	Φ2.0 (mm)	
ZT -D1815DT	Φ1.8×1500 (mm)	Φ2.0 (mm)	
ZT -D2417DT	Φ2.4×1700 (mm)	Φ2.0 (mm)	
ZT -D2423DT	Φ2.4×2300 (mm)	Φ2.0 (mm)	

12 - Pinça de Citologia

		Pinça de citologia descartável.	
Código	Especificações	DCB	US\$
ZT-D1810WB	Φ1.8×1000 (mm)	Φ2.0 (mm)	
ZT-D1812WB	Φ1.8×1200 (mm)	Φ2.0 (mm)	
ZT-D1816WB	Φ1.8×1600 (mm)	Φ2.0 (mm)	
ZT-D2416WB	Φ2.4×1600 (mm)	Φ2.8 (mm)	
ZT-D2423WB	Φ2.4×2300 (mm)	Φ2.8 (mm)	

13 - Pinças com Alças Giratórias

Pinças de biópsias com o corpo giratório.

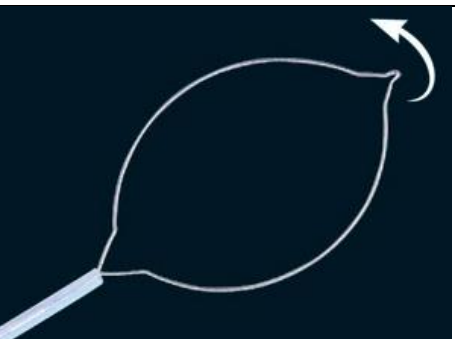
		Pinça do tipo alça circular giratória descartável.		
Código	Especificações	DCB	Diâmetro da Alça	US\$
ZT-D1810DT20R	Φ1.8×1000 (mm)	Φ2.0 (mm)	20mm	
ZT-D1810DT10R	Φ1.8×1000 (mm)	Φ2.0 (mm)	10mm	
ZT-D1816DT20R	Φ1.8×1600 (mm)	Φ2.0 (mm)	20mm	
ZT-D1816DT10R	Φ1.8×1600 (mm)	Φ2.0 (mm)	10mm	
ZT-D2416DT30R	Φ2.4×1600 (mm)	Φ2.8 (mm)	30mm	
ZT-D2416DT20R	Φ2.4×1600 (mm)	Φ2.8 (mm)	20mm	
ZT-D2423DT30R	Φ2.4×2300 (mm)	Φ2.8 (mm)	30mm	
ZT-D2423DT20R	Φ2.4×2300 (mm)	Φ2.8 (mm)	20mm	

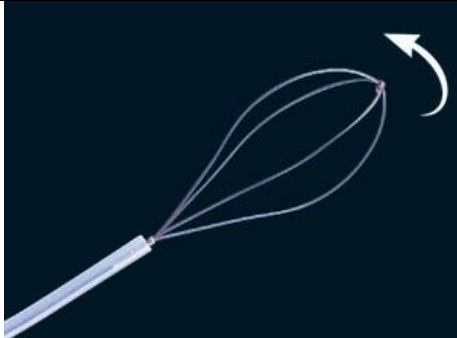



		<p>Pinça do tipo alça circular oval giratória descartável.</p>		
Código	Especificações	DCB	Diâmetro da Alça	US\$
ZT-D1807GL115R	Φ1.8×700 (mm)	Φ2.0 (mm)	15mm	
ZT-D1810GL120R	Φ1.8×1000 (mm)	Φ2.0 (mm)	20mm	
ZT-D1819GL120R	Φ1.8×1900 (mm)	Φ2.0 (mm)	20mm	
ZT-D2415GL130R	Φ2.4×1500 (mm)	Φ2.8 (mm)	30mm	
ZT-D2419GL120R	Φ2.4×1900 (mm)	Φ2.8 (mm)	20mm	
ZT-D2423GL130R	Φ2.4×2300 (mm)	Φ2.8 (mm)	30mm	

		<p>Pinça do tipo alça circular oval giratória descartável.</p>		
Código	Especificações	DCB	Diâmetro da Alça	US\$
ZT-D1807GL215R	Φ1.8×700 (mm)	Φ2.0 (mm)	15mm	
ZT-D1810GL220R	Φ1.8×1000 (mm)	Φ2.0 (mm)	20mm	
ZT-D1819GL220R	Φ1.8×1900 (mm)	Φ2.0 (mm)	20mm	
ZT-D2415GL230R	Φ2.4×1500 (mm)	Φ2.8 (mm)	30mm	
ZT-D2419GL220R	Φ2.4×1900 (mm)	Φ2.8 (mm)	20mm	
ZT-D2423GL230R	Φ2.4×2300 (mm)	Φ2.8 (mm)	30mm	



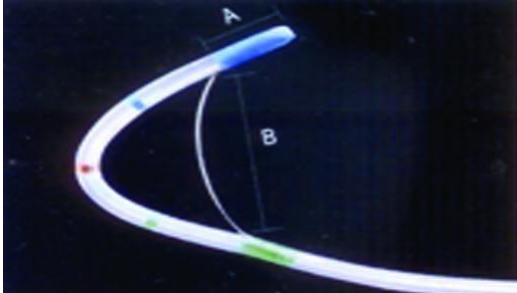

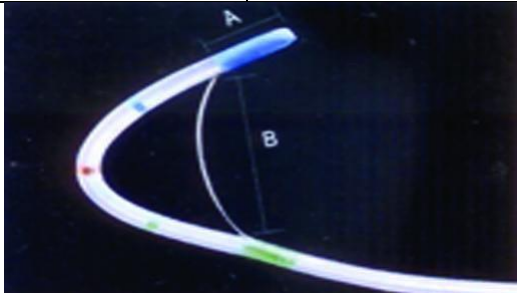
		<p>Pinça do tipo alça dobrável giratória descartável.</p>		
Código	Especificações	DCB	Diâmetro da Alça	US\$

ZT-D1807GL015R	Φ1.8×700 (mm)	Φ2.0 (mm)	15mm	
ZT-D1810GL020R	Φ1.8×1000 (mm)	Φ2.0 (mm)	20mm	
ZT-D1819GL020R	Φ1.8×1900 (mm)	Φ2.0 (mm)	20mm	
ZT-D2415GL030R	Φ2.4×1500 (mm)	Φ2.8 (mm)	30mm	
ZT-D2419GL020R	Φ2.4×1900 (mm)	Φ2.8 (mm)	20mm	
ZT-D2423GL030R	Φ2.4×2300 (mm)	Φ2.8 (mm)	30mm	



14 - Papilotomo

		<p>Duplo Lumen</p> 	
Código	A (Milímetros)	B (Milímetros)	US\$
ZT -D0720DJ2	7	20	
ZT -D0725DJ2	7	25	
ZT -D0730DJ2	7	30	
ZT -D1520DJ2	15	20	
ZT -D1525DJ2	15	25	
ZT -D1530DJ2	15	30	
ZT -D3020DJ2	30	20	
ZT -D3025DJ2	30	25	
ZT -D3030DJ2	30	30	
		<p>Triplo Lumen</p> 	
Código	A (Milímetros)	B (Milímetros)	US\$
ZT -D0720DJ3	7	20	
ZT -D0725DJ3	7	25	
ZT -D0730DJ3	7	30	
ZT -D1520DJ3	15	20	
ZT -D1525DJ3	15	25	
ZT -D1530DJ3	15	30	
ZT -D3020DJ3	30	20	
ZT -D3025DJ3	30	25	
ZT -D3030DJ3	30	30	
ZT -D2421WB2	Φ2.4 × 2.100 mm		

15 - Esfincterometro

		Duplo Lumen		
				
Código	Diâmetro x Comprimento	DCB	Comp. da Agulha	US\$
ZT -D2421DZ2-5	Φ2.4 × 2.100 (mm)	Φ2.8 (mm)	5 mm	
ZT -D2421DZ2-7	Φ2.4 × 2.100 (mm)	Φ2.8 (mm)	7 mm	
ZT -D2421DZ2-10	Φ2.4 × 2.100 (mm)	Φ2.8 (mm)	10 mm	
		Triplo Lumen		
				
Código	Diâmetro x Comprimento	DCB	Comp. da Agulha	US\$
ZT -D2421DZ3-5	Φ2.4 × 2.100 (mm)	Φ2.8 (mm)	5 mm	
ZT -D2421DZ3-7	Φ2.4 × 2.100 (mm)	Φ2.8 (mm)	7 mm	
ZT -D2421DZ3-10	Φ2.4 × 2.100 (mm)	Φ2.8 (mm)	10 mm	

16 - Escova de Citologia CPRE

		Temperatura de Autoclave: 134°C		
Código	Especificações	Lumen	US\$	
ZT -1-D2419GL	Φ2.4 × 1.900 (mm)			
ZT -2-D2419GL	Φ2.4 × 1.900 (mm)	